

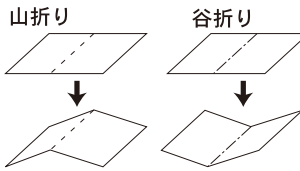

—— (切取線)  
- - - (折り線) 山折り  
- - - (折り線) 谷折り

マメ知識



それぞれのパーツを切取線に沿って切り、はじめにすべてのパーツを折り線に沿って山折りもしくは谷折りに折っておきます。

出店シリーズ <金魚すくい屋さん> 組立説明書 1

左右の外壁を組み立てます。

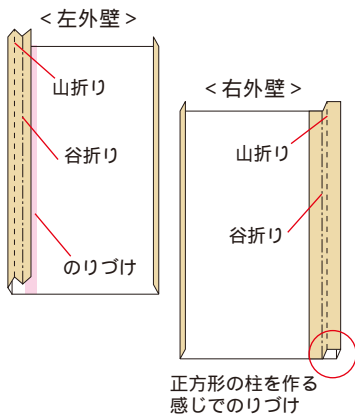

床を組み立てます。

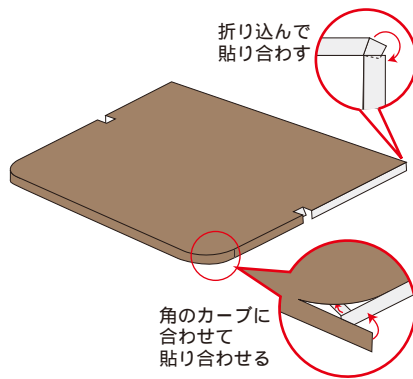

左右の外壁と床を貼り合わせ、後ろの内装壁を貼り合わせます。

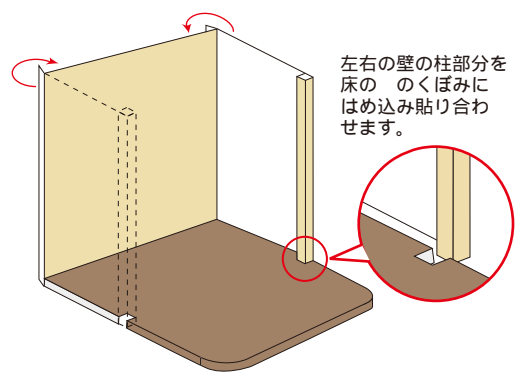

天井を貼り合わせた後、後ろ壁紙を貼ります。天井の左右の部分を内側へ、部分を内壁の外側へ貼り合わせます。

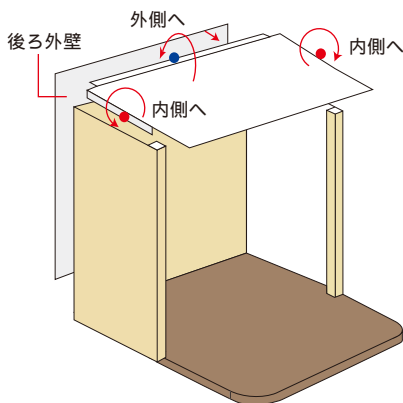

床を補強します。

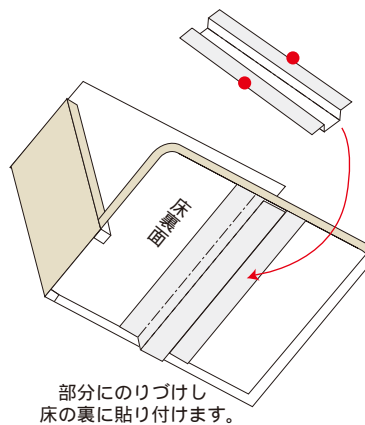

三角部分を天井に貼り付ける。

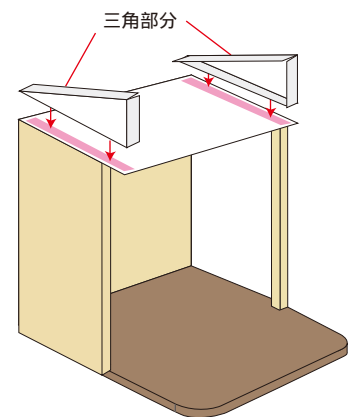

屋根は上からかぶせるように貼り合わせます。側面の壁に幕を貼り付けます。



左右の内壁を貼り合わせます。



幕とレジ袋はお好みの場所に飾ってください。

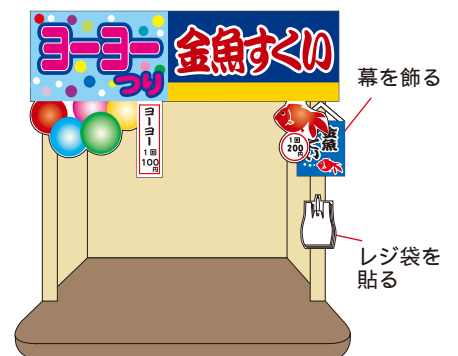

—— (切取線)  
- - - (折り線) 山折り  
- - - (折り線) 谷折り

マメ知識

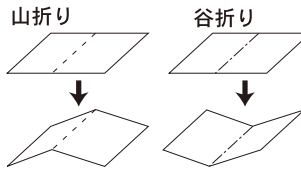

それぞれのパーツを切取線に沿って切り、はじめにすべてのパーツを折り線に沿って山折りもしくは谷折りに折っておきます。

出店シリーズ <金魚すくい屋さん> 組立説明書 2

旗

<旗>  
折り線で折り、  
内面でのりづけします。



<旗の台>  
折り線で折り、  
のりづけし  
組み立てます。

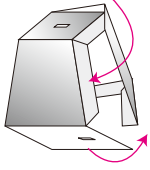

貼り合わせた旗を、  
台の上の穴から  
下の穴に通し、  
下の部分で  
のりづけします。

旗の台を土台に  
貼り合わせる。



折り線で折り  
内面でのりづけ

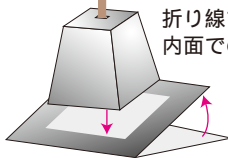

ベンチ、丸イス

<ベンチ>  
折り線で折り、のりづけし  
組み立てます。  
背もたれ部分は  
内側で貼り合わせる。

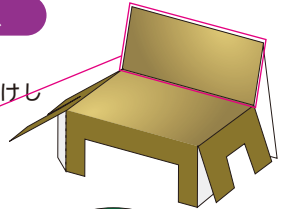

<丸イス>  
脚部分を丸めのりづけし、  
座面部分を貼り合わせます。

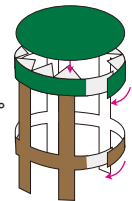

よしず・うつわ

<よしず>  
折り線で折り、  
重なった部分は  
のりづけする。

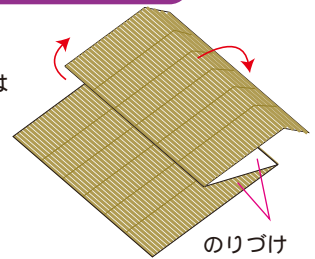

<うつわ>  
折り線で折り、  
のりつけします。

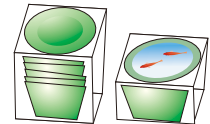
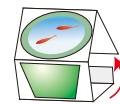

台・たらい

台、金魚・ヨーヨーのたらいをそれぞれ折り線で折り、箱形に組み立てます。

<台>

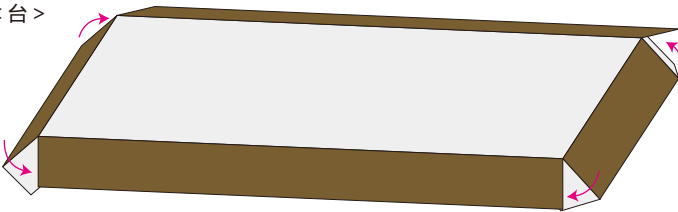

<金魚・ヨーヨーのたらい>

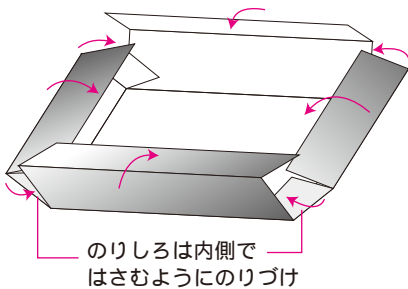

のりしろは内側で  
はさむようにのりづけ

<ヨーヨーたらい>  
組み立てた、たらいの中にヨーヨーと  
金魚を入れ込みます。

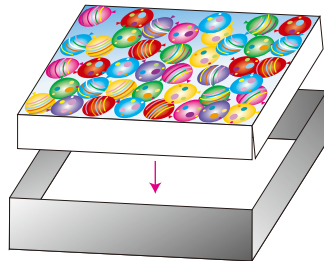

<金魚たらい>

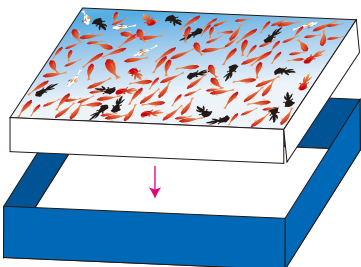

<配置例>

台の上に、金魚と  
ヨーヨーのたらいを  
のせます。  
金魚たらいの上  
によしずを図のよう  
に置き、その上  
にうつわやポイを  
飾ってください。

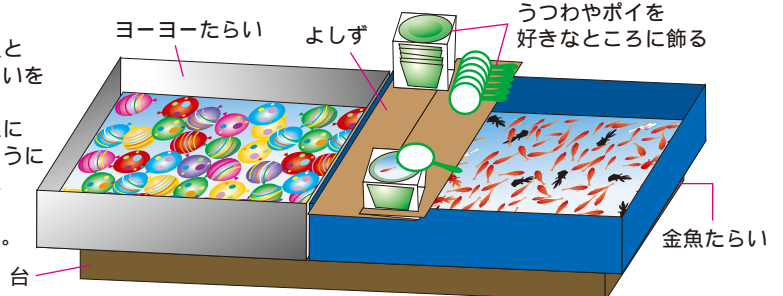

バケツ

内側のパーツを、青色を内側にして  
丸め、のりしろで貼り合わせる。  
底部分は、青色を外側にして、  
円に合わせてのりしろを外側に  
貼り付ける。

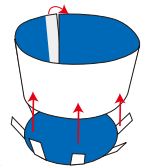

外側のパーツをぐるっと  
覆うように貼り付ける。

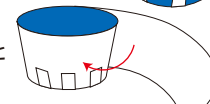

取っ手を差し込む穴を  
内側から切り抜き、  
取っ手を差し込み、  
バケツの中身をはめ込む。

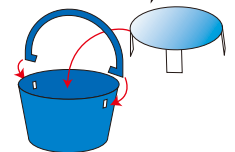

うつわやポイを  
好きなところに飾る